



מחירון חיכלי שתילה

חיכלי מתכת ענקיים שהופכים לאדניות ובריכות אורבניות חשגנות



BRING NATURE TO YOU

2025



011802



WhatsApp

urbanretrogarden@gmail.com

052-3064912

www.urbanretrogarden.co.il

החומרים שלנו

באורבן רטרו גארדן בחרנו לייצר, לעצב, לשווק ולייבא רק מיכלים מברזל, מתוך הבנה שברזל הוא חומר עמיד מאוד, קל לתקן ולחדש אותו במשך שנים והוא מאפשר צמיחה של שורשים, ללא חשש לשבר או נזק לאדנית. קיים מגוון של חומרים וגימורים שניתן לקבל מהם סגנונות שונים: סגסוגת פלדת קורטן בגימור חלודה, ברזל מגולוון בגימור רטרו מרוקע, חלק צבוע בצביעה אלקטרוסטטית או גימור וינטג' מחוספס ייחודי.



ברזל מגולוון 0.15-0.2 מ"מ



פלדת קורטן 2.0 מ"מ



גימור ענתיק 1.2 מ"מ



ברזל מגולוון 1.0 מ"מ



ברזל מגולוון 0.5 מ"מ



צביעה אלקטרוסטטית

מהי פלדת קורטן?

פלדת קורטן נוצרה כדי למנוע את הצורך לצבוע מוצרים העשויים ברזל בצבעים שיגנו עליה מפני חימצון (=החלדה). באמצעות הוספת נחושת ומתכות אחרות לסגסוגת הפלדה, נוצרת שכבת מגן שמונעת את הצורך בצביעה חוזרת להגנה על חומר הגלם. מתכת הקורטן בתחילת חייה נראית כסופה כפח רגיל, היא מקבלת עם הזמן שכבת חלודה בגווני חום אדמדם בשכבתה החיצונית בלבד, כך נמנע המשך השינוי (קורוזיה) אל פנים החומר והמתכת נשארת עמידה ללא פגמים ומשתנה באור ולפי העונות. עם הזמן הצבע האדום-נחושת מעמיק ומקנה לאלמנט צבעוניות עמוקה של אריכות ימים וחוזק, מחברת את המוצר לאדמה ולחומר ממנו הוא עשוי ומקנה לצופה תחושה של חיבור לטבע.

מדגם חומרים מייצג מסגסוגת קורטן:

C-פחמן | Si-צורן | Mn-מנגן | P-זרחן | S-גופרית | Cu-נחושת | Cr-כרום | Ni-ניקל | NB-ניאוביום | V-ונדיום | Ti-טיטניום | Mo-מוליבדן | A04-חומר מקשר



ברזל מגולוון בגימורים שונים

גיליון הינה שיטה נפוצה להגנה על מתכות מפני קורוזיה, לאחר העירגול, לחצנות וריתוך, המיכלים מצופים בשכבה של אבץ חמצני, כדי להגן עליהם מחלודה, כך שהם עמידים בתנאי חוץ, ואטומים למים. למיכלים פס חיזוק עליון (בצורת צינור או מרובע) שהם חלק מהמתכת, ולכן מסייע למנוע עיוותים בצורת המיכל. מיכלים מגולוונים נצבעים בתנור בצבע אלקטרוסטטי, הנצמד למתכת ומייצר עוד דשכבת הגנה. חלק מהמיכלים המגולוונים עוברים תהליך נוסף של ציפוי וינטג' או חלודה ייחודית למראה רטור.





שתילה ומים במיכלי מתכת

ברזל הינו חומר מתכלה ולא סינטיטי. מצופה ש"יחזיר נשמתו לבורא" ביום מן הימים.

עם זאת, ישנן דרכים בהן ניתן לשמור על המתכת לאורך זמן:

- מומלץ שלא לשתול ישירות בתוך המיכל, אלא להוסיף ספריי זפת קרה באזור הריתוכים והתחתית. ניתן לבצע עם משחה ביטומנית, פוליג, זפת למריחה או כל חומר אחר.
- יש להשאיר את פתח הניקוז פנוי, כדי למנוע רקבון שורשים.
- כדי לשמור על השורשים מהתחממות ולמנוע מגע של אדמה/ מים ודישון בדופן המיכל, מומלץ לרפד בריעת בידוד בין האדמה למיכל.
- גראדים (נסורת של שביבי ברזל) עלולים להישאר על המיכל וליצור קורוזיה מהירה. לאחר עבודה בסביבות המיכלים - מומלץ לבצע מפוח/ שואב.
- במצבים בהם הגיליון נפגע מעט, ניתן להוסיף ספריי גיליון להגנה מחלודה. עם זאת, החלודה נותנת למיכל אופי רטרו ייחודי מיושן ואיכותי.
- למיכלים המשמשים כשכשוכית, מומלץ לבצע איטום פנימי באפוקסי ייעודי לכלור או לרכוש מראש יריעת PVC בהלחמה מותאמת מידה.
- ניתן לבצע אפוקסי דו-קומפוננטי (2 רכיבים: צבע ומקשה) שמבוצע באופן מקצועי לאחר ליטוש (או לאחר שימוש של שנה-שנתיים). הסבר מלא באתר האינטרנט שלנו.

רגלי הגבהה ופתח ניקוז

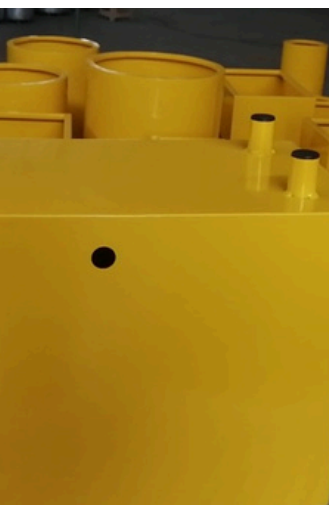

נקז 3/4" עם פקק



יישום משחה ביטומנית



אובלי ססיליה

חומר: פח מגולוון 1.5 מ"מ
 גימור: צבע שחור מט 9005RAL
 צורה: אובלי ישר
 כולל פתח ניקוז מובנה
 כולל רגלי הגבהה
 תיתכן סטייה של 1-2 ס"מ במידות המיכלים
 *ניתן לבצע צביעה אלקטרוסטטית



תיאור	אורך	רוחב	גובה	נפח (ליטר)	משקל (ק"ג)	מחיר כולל מע"מ	תוספת צביעה אלקטרוסטטית מחיר כולל מע"מ
אובלי ססיליה גבוה 100/44 גובה 90	100	44	90	360	50	2665	640
אובלי ססיליה גבוה 90/32 גובה 70	90	32	70	189	34	1780	590
אובלי ססיליה גבוה 80/43 גובה 60	80	43	60	192		1606	510
אובלי ססיליה גבוה 70/33 גובה 50	70	33	50	189		1469	510
אובלי ססיליה נמוך 80/22 גובה 25	80	22	25	48	15	626	470
אובלי ססיליה פיצוי 60/27 גובה 15	60	27	15	23	9	386	390
אובלי ססיליה פיצוי 50/27 גובה 15	50	27	15	15	7	334	390



דולי ריקועים - חדש!

חומר: פח מגולוון 0.45 מ"מ
 גימור: חלודה-גיליון ייחודי
 צורה: עגול קוני
 כולל פתח ניקוז מובנה
 ללא רגלי הגבהה
 תיתכן סטייה של 1-2 ס"מ במידות המיכלים



קוטר	גובה	נפח (ליטר)	מחיר כולל מע"מ
51	80	163	1,586
66	80	274	1,816
79	80	392	2,046

קוטר	גובה	נפח (ליטר)	מחיר כולל מע"מ
40	60	150	1,175
52	60	216	1,409
65	60	199	1,586
80	60	301	1,784

קוטר	גובה	נפח (ליטר)	מחיר כולל מע"מ
42	40	55	1,094
54	40	92	1,271
67	40	141	1,448
80	40	201	1,646



מיכלי אבירים

חומר: ברזל מגולוון 1.2 מ"מ
 גימור: ענתיק בגווני ירוק | אפור | קורוזיה כחולה
 צורה: עגול | אובלי קוני | אובלי ישר
 כולל פתח ניקוז מובנה
 חלק מהמיכלים כוללים "כדורי" הגבנה
 תיתכן סטייה של 1-2 ס"מ במידות המיכלים
 גימורים זמינים:



אבירים עגולים

מק"ט	תיאור	אורך	גובה	משקל (קג)	נפח (ליטר)	מחיר כולל מע"מ
MW119-98	אבירים עגול ענק 88/63	88	63		383	COMING SOON
MW119-97	אבירים עגול ענק 97/73	97	73		539	COMING SOON
MW106A	אבירים עגול 60/90	60	92.5	16	261	₪ 1,660
MW75A	אבירים עגול 60/60	61	63.5	12	185	₪ 1,275
MW123L	אבירים עגול נמוך 60/30	60	27.5	7	78	₪ 810
MW106B	אבירים עגול 50/70	50	70	11	137	₪ 1,210
MW123M	אבירים עגול גבוה 50/50	50	50	8	98	₪ 935
MW123H	אבירים עגול 40/60	40	60	7	75	₪ 860
MW75C	אבירים עגול 43/47*	43	47	7	68	₪ 750



אבירים אובלים

מק"ט	תיאור	אורך	רוחב	גובה	משקל (קג)	נפח (ליטר)	מחיר כולל מע"מ
MW100	אבירים אובלי קוני נמוך 70/35*	73	36	37	7	97	₪ 870
MW71B	אבירים אובלי ישר גבוה 100/50	99.5	51	51	16	259	₪ 1,560
MW80	אבירים אובלי ישר נמוך 80/40	80	40	45	12	144	₪ 1,125



בורדר "חצאית" לתחימה

חומר: פלדת קורטן 3.0 מ"מ
 כולל חלק מתכת להידוק לאדמה
 כולל פינות ופרופיל לחיבור והתאמה
דגם ללא פרופיל

מחיר כולל מע"מ	גובה	אורך
₪ 850	60	200
₪ 650	30	200
₪ 350	15	200
₪ 450	60	200*
₪ 420	40	200*

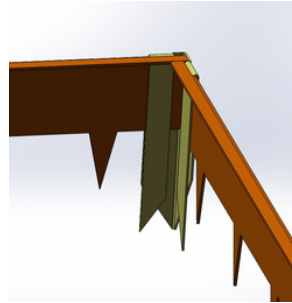
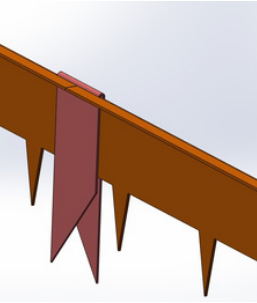

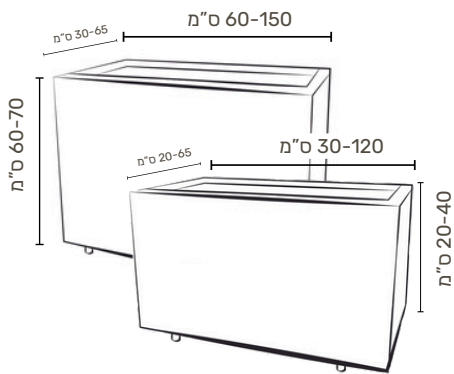

מיכלי קורטן וברזל: מלבן גבוה | נמוך

חומר: פלדת קורטן או ברזל מגולוון 2.0 מ"מ
 גימור: קורטן (חלודה) | שחור מט
 צורה: עגול | מלבן | מרובע | קובייה
 כולל פתח ניקוז מובנה
 כוללים רגליים 5 ס"מ בחיפוי פלסטיק למניעת שריטות
 תיתכן סטייה של 1-2 ס"מ במידות המיכלים
 *ניתן לבצע צביעה אלקטרוסטטית

גימורים זמינים:



תוספת צביעה אלקטרוסטטית מחיר כולל מע"מ	מחיר כולל מע"מ ברזל מגולוון	מחיר כולל מע"מ קורטן	נפח (ליטר)	משקל (ק"ג)	גובה	רוחב	אורך
		2,971 ₪	450	56	60	50	150
640 ₪	2,907 ₪	3,004 ₪	507	44	60	65	130
		3,244 ₪	546	57	70	60	130
640 ₪		3,055 ₪	504	49	70	60	120
640 ₪	2,519 ₪	2,603 ₪	396	38	60	55	120
640 ₪	2,409 ₪	2,490 ₪	360	36	60	50	120
640 ₪	2,149 ₪	2,221 ₪	297	32	60	45	110
640 ₪	2,044 ₪		264	30	60	40	110
590 ₪	2,300 ₪	2,376 ₪	360	35	60	60	100
590 ₪	1,898 ₪	1,961 ₪	240	28	60	40	100
590 ₪	1,798 ₪	1,858 ₪	210	27	60	35	100
590 ₪	1,697 ₪		180	25	60	30	100
		2,273 ₪	315	31	70	50	90
510 ₪	1,561 ₪	1,613 ₪	162	16	60	30	90
510 ₪	1,789 ₪	1,848 ₪	240	28	60	50	80
510 ₪	1,424 ₪	1,471 ₪	144	15	60	30	80
510 ₪	1,460 ₪	1,509 ₪	168	11	60	40	70
510 ₪	1,150 ₪	1,188 ₪	108	7	60	30	60

מלבן גבוה

תוספת צביעה אלקטרוסטטית מחיר כולל מע"מ	מחיר כולל מע"מ ברזל מגולוון	מחיר כולל מע"מ קורטן	נפח (ליטר)	משקל (ק"ג)	גובה	רוחב	אורך
		2,216 ₪	300	43	40	50	150
590 ₪	1,935 ₪	1,999 ₪	240	56	40	40	150
590 ₪	2,195 ₪	2,268 ₪	338	60	40	65	130
590 ₪	1,880 ₪	1,943 ₪	264	47	40	55	120
590 ₪	1,789 ₪	1,848 ₪	240	29	40	50	120
		1,471 ₪	144	42	40	30	120
510 ₪	1,583 ₪	1,636 ₪	198	45	40	45	110
510 ₪	1,497 ₪		176	30	40	40	110
510 ₪	1,716 ₪	1,773 ₪	240	37	40	60	100
510 ₪	1,387 ₪	1,433 ₪	160	35	40	40	100
510 ₪	1,305 ₪	1,349 ₪	140	27	40	35	100
510 ₪	1,223 ₪		120	24	40	30	100
		1,320 ₪	144	23	40	40	90
510 ₪	1,122 ₪	1,160 ₪	108	35	40	30	90
		754 ₪	56	27	25	25	90
470 ₪	1,314 ₪	1,358 ₪	160	21	40	50	80
470 ₪	1,022 ₪	1,056 ₪	96	29	40	30	80
390 ₪	694 ₪	717 ₪	48	22	30	20	80
470 ₪	1,059 ₪	1,094 ₪	112	23	40	40	70
390 ₪	456 ₪	472 ₪	28	17	20	20	70
390 ₪	821 ₪	849 ₪	72	17	40	30	60

מלבן נמוך



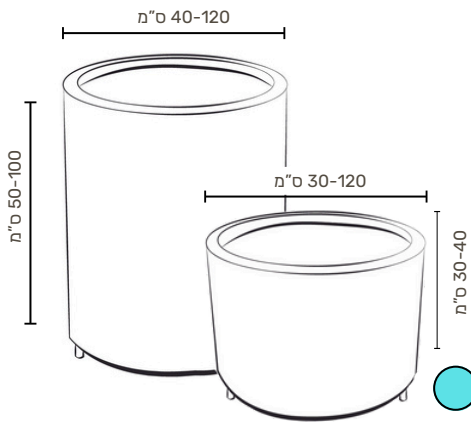

מיכלי קורטן וברזל:

עגול גבוה | נמוך

חומר: פלדת קורטן או ברזל מגולוון 2.0 מ"מ

גימור: קורטן (חלודה) | שחור מט

צורה: **עגול** | מלבן | מרובע | קובייה

כולל פתח ניקוז מובנה

כוללים רגליים 5 ס"מ בחיפוי פלסטיק למניעת שריטות

תיתכן סטייה של 1-2 ס"מ במידות המיכלים

*ניתן לבצע צביעה אלקטרוסטטית

גימורים זמינים:

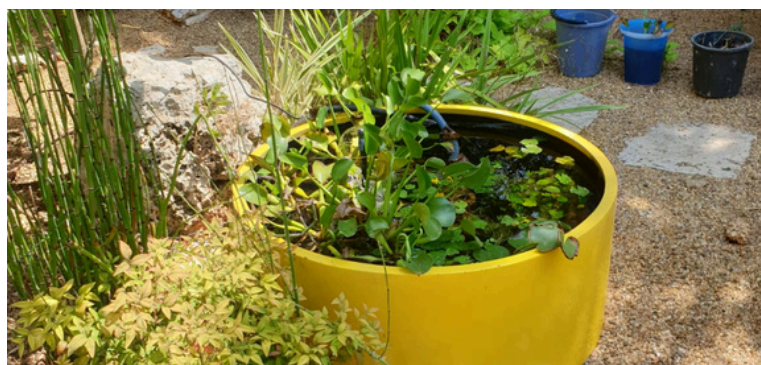
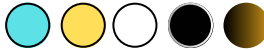

מיכל שפה רחבה***

מיכל שפה רחבה***

קוטר	גובה	משקל (ק"ג)	נפח (ליטר)	מחיר כולל מע"מ קורטן	מחיר כולל מע"מ ברזל מגולוון	תוספת צביעה אלקטרוסטטית מחיר כולל מע"מ
120	40	52	452	ש"ח 3,553		
110	80	68	760	ש"ח 4,397		
110	30	41	285	ש"ח 2,769		
100	100	70	785	ש"ח 4,442		
100	75	58	589	ש"ח 3,701	ש"ח 3,582	ש"ח 640
100***	60	50	471	ש"ח 3,257	ש"ח 3,152	ש"ח 510
100	40	40	314	ש"ח 2,665	ש"ח 2,579	ש"ח 510
90	90	57	572	ש"ח 3,598		
90	75	50	477	ש"ח 3,198	ש"ח 3,095	ש"ח 640
90	40	35	254	ש"ח 2,265	ש"ח 2,192	ש"ח 510
90	30	30	191	ש"ח 1,999		
80	90	49	452	ש"ח 3,080	ש"ח 2,980	ש"ח 590
80	60	38	301	ש"ח 2,369	ש"ח 2,292	ש"ח 510
80	50	34	251	ש"ח 2,132		
80	40	30	201	ש"ח 1,895	ש"ח 1,834	ש"ח 510
70	80	39	308	ש"ח 2,384		
70	60	32	231	ש"ח 1,969	ש"ח 1,906	ש"ח 590
70	50	28	192	ש"ח 1,762		
70	40	25	154	ש"ח 1,555	ש"ח 1,504	ש"ח 510
60	80	32	226	ש"ח 1,954	ש"ח 1,891	ש"ח 590
60	70	29	198	ש"ח 1,777	ש"ח 1,719	ש"ח 510
60	60	26	170	ש"ח 1,599	ש"ח 1,547	ש"ח 510
60	40	20	113	ש"ח 1,244	ש"ח 1,204	ש"ח 510
60***	40	21	113	ש"ח 1,244	ש"ח 1,204	ש"ח 510
60	30	17	85	ש"ח 1,066	ש"ח 1,032	ש"ח 470
50	70	24	137	ש"ח 1,407	ש"ח 1,361	ש"ח 510
50	60	21	118	ש"ח 1,258		
50	50	19	98	ש"ח 1,110	ש"ח 1,075	ש"ח 510
50	40	16	79	ש"ח 962	ש"ח 931	ש"ח 470
50	30	14	59	ש"ח 814	ש"ח 788	ש"ח 470
40	90	20	113	ש"ח 1,303	ש"ח 1,261	ש"ח 510
40	80	18	100	ש"ח 1,184		
40	70	16	88	ש"ח 1,066	ש"ח 1,032	ש"ח 510
40	60	14	75	ש"ח 948	ש"ח 917	ש"ח 510
40	50	10	63	ש"ח 829	ש"ח 802	ש"ח 510
40	40	12	50	ש"ח 711		
40	30	13	38	ש"ח 592	ש"ח 573	ש"ח 390
30	70	10	49	ש"ח 755		
30	60	9	42	ש"ח 666	ש"ח 645	ש"ח 390
30	50	7	35	ש"ח 577	ש"ח 559	ש"ח 390
30	40	9	28	ש"ח 489	ש"ח 473	ש"ח 390
30	30	7	21	ש"ח 400	ש"ח 387	ש"ח 390

מיכלי צילינדר
עגולים
גבוה | נמוך



מיכלי קורטן וברזל: מרובע | קוביה

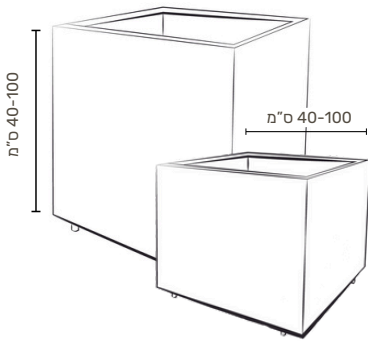

חומר: פלדת קורטן או ברזל מגולוון 2.0 מ"מ

גימור: קורטן (חלודה) | שחור מט

צורה: עגול | מלבן | **מרובע גבוה או נמוך** | קובייה

כולל פתח ניקוז מובנה

כוללים רגליים 5 ס"מ בחיפוי פלסטיק למניעת שריטות

ניתן לבצע צביעה אלקטרוסטטית של 1-2 ס"מ במידות המיכלים

גימורים זמינים:



הפרופסור המשוגע

חומר: פלדת קורטן או ברזל מגולוון 2.0 מ"מ

גימור: קורטן (חלודה) | שחור מט

צורה: גיאומטרית

ללא פתח ניקוז מובנה - ניתן לחורר בהזמנה

ניתן לבצע צביעה של 1-2 ס"מ במידות המיכלים

גימורים זמינים:

תוספת צביעה אלקטרוסטטית	מחיר כולל מע"מ ברזל מגולוון	מחיר כולל מע"מ קורטן	נפח (ליטר)	משקל (ק"ג)	גובה	רוחב	אורך
יש	₪ 4,563	₪ 4,715	1000	85	100	100	100
יש	₪ 3,833	₪ 3,961	800	72	80	100	100
יש	₪ 3,367	₪ 3,480	648	64	80	90	90
יש	₪ 2,920	₪ 3,018	512	55	80	80	80
יש		₪ 2,112	320	44	50	80	80
יש	₪ 2,041	₪ 2,310	343	43	70	70	70
יש		₪ 1,518	196	29	40	70	70
יש	₪ 2,081	₪ 2,150	288	40	80	60	60
יש	₪ 1,643	₪ 1,697	216	32	60	60	60
יש	₪ 1,205	₪ 1,245	144	24	40	60	60
יש	₪ 1,506	₪ 1,556	175	29	70	50	50
יש	₪ 1,141	₪ 1,179	125	23	50	50	50
יש	₪ 776	₪ 802	75	16	30	50	50
יש	₪ 1,314	₪ 1,358	128	25	80	40	40
יש	₪ 1,022	₪ 1,056	96	20	60	40	40
יש	₪ 730	₪ 754	64	15	40	40	40
יש		₪ 877	63	16	70	30	30
יש	₪ 630	₪ 651	45	13	50	30	30



משרביות - קירות הפרדה בהזמנה

משרביות בהזמנה אישית ובעיצוב לפי דרישה

כולל רגלי ייצוב להברגה ועיגול לקיר

גימורים זמינים:



מחיר כולל מע"מ	נפח (ליטר)	גובה	קוטר
1,960 ₪	283	25	120
1,880 ₪	157	20	100
1,050 ₪	75	15	80
890 ₪	38	10	70
740 ₪	23	8	60

קורות קורטן

חומר: פלדת קורטן 2.0 מ"מ

גימור: קורטן (חלודה)

צורה: קערה

ללא פתח ניקוז או רגליים

יתכן סטייה של 1-2 ס"מ במידות המיכלים

גימורים זמינים:



120-60 ס"מ



סט עגול מוכן מראש ללא תחתית

חומר: פלדת קורטן 2.0 מ"מ

גימור: קורטן (חלודה)

צורה: צילינדר

ללא פס גימור עליון לחיזוק

ללא פתח ניקוז או רגליים

יתכן סטייה של 1-2 ס"מ במידות המיכלים

גימורים זמינים:

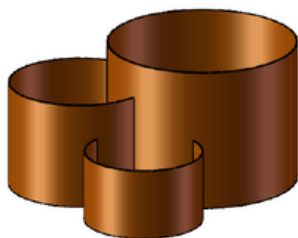
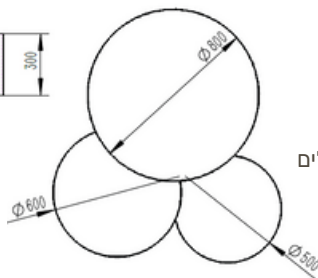
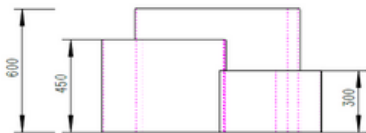

מחיר כולל מע"מ	משקל (ק"ג)	נפח (ליטר)	מידה 3	מידה 2	מידה 1
4,620 ₪		678	50/30	60/45	80/60

אלמנטים למים ומזרקות

חומר: פלדת קורטן 4.0 מ"מ

גימור: קורטן (חלודה)

צורה: מרובע נמוך | מרובע גבוה

כולל פתחים להכנסת מערכות מים

תיתכן סטייה של 1-2 ס"מ במידות

גימורים זמינים:



מחיר כולל מע"מ	משקל (קג)	גובה	אורך / רוחב	
₪ 6,250	238	120	150*80	אלמנט מים ענק
₪ 1,780	62	90	30*30	אלמנט מים גבוה
₪ 2,550	100	40	60*60	אלמנט מים נמוך

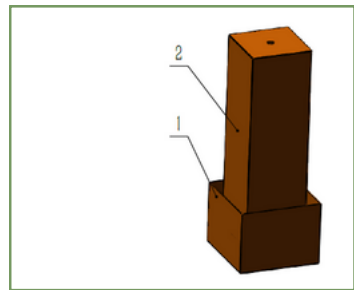
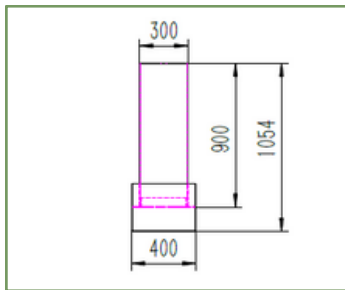
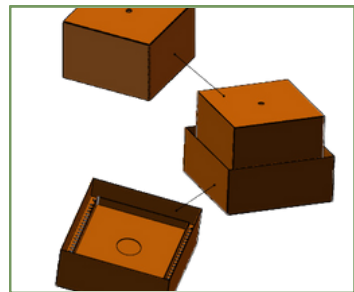
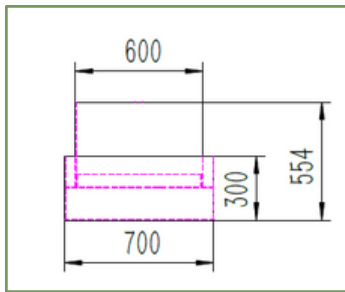
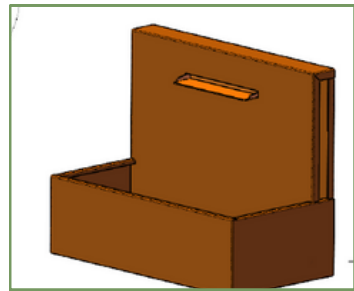
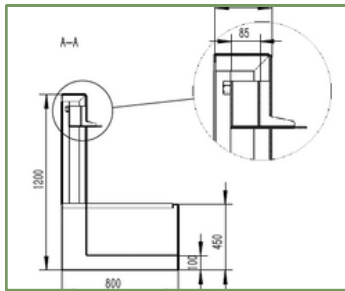

מיכל שהופך לספסל

חומר: פלדת קורטן או ברזל מגולוון 2.0 מ"מ

גימור: קורטן (חלודה) | שחור מט

צורה: מלבן | **קובייה**

*המיכלים המגולוונים כוללים רגליים 5 ס"מ למניעת שריטות

תיתכן סטייה של 1-2 ס"מ במידות המיכלים

*ניתן לבצע צביעה אלקטרוסטטית

גימורים זמינים: 



מחיר כולל מע"מ	נפח (ליטר)	משקל (קג)	גובה	אורך/רוחב	
₪ 1,320	150	25	50	50*60	אלמנט קורטן לבניית ספסל עם מגרעת אחת 5H*10 ס"מ או: 2 מגרעות פינתיות 5H*10 ס"מ
₪ 1,735	210	32	70	50*60	אלמנט גבוה קורטן לבניית ספסל מגרעת אחת 25H*10 ס"מ
₪ 1,679	210	32	70	50*60	אלמנט גבוה ברזל מגולוון צבוע שחור מט לבניית ספסל מגרעת אחת 5H*10 ס"מ
₪ 1,250 ₪ 1,100	ל"ר	ל"ר	5	150*50 120*50	תוספת ספסל עץ אורן כולל לכה

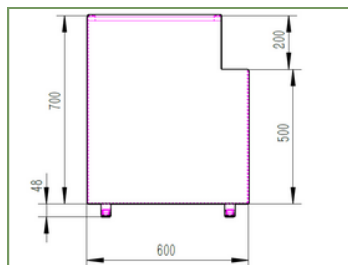
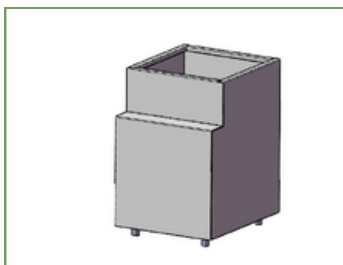
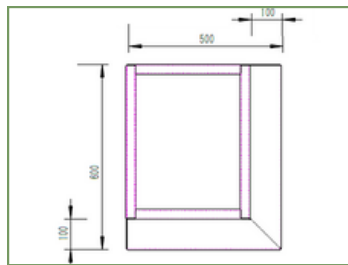
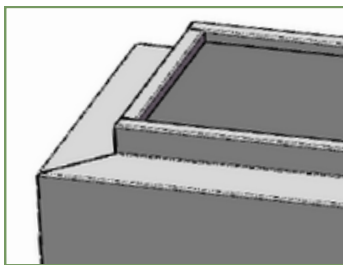
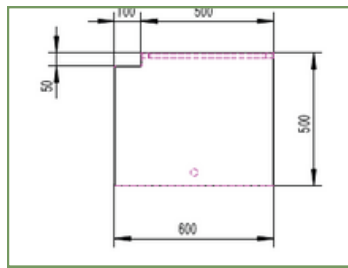
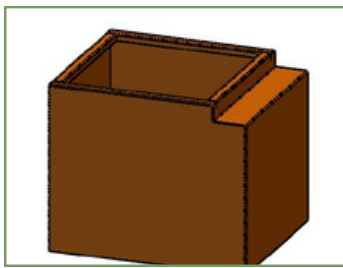



ברקוד סריקה
להסבר ביצוע
אפוקסי DIY



רטרו אורבן עגול - שכשוכיות

חומר: פח מגולוון 1.0 מ"מ

ברזל חשוף ללא צביעה, עם ריקועים וצינור חיזוק עליון לשמירה על צורת המיכלים

צורה: אובלי ישר

כולל פתח ניקוז מובנה 3/4" בהברגה

ללא רגלי הגבהה

תיתכן סטייה של 1-2 ס"מ במידות המיכלים

תוספת צביעה אלקטרוסטטית מחיר כולל מע"מ	מחיר כולל מע"מ ברזל מגולוון	נפח (ליטר)	משקל (קג)	קוטר
כיסוי PVC למיכלים 204-214 סמ קוטר 1,213 ש"ח	4,496 ₪	2017	58.9	204
	4,572 ₪	2079	60.7	209
	4,646 ₪	2141	62.5	214
כיסוי PVC למיכלים - 232 242 סמ קוטר 1,391 ש"ח	5,320 ₪	2554	64	232
	5,396 ₪	2633	66	237
	5,471 ₪	2714	68	242

קיט נדרש לשימוש כשכשוכיות:

משאבת סחרור

שק חול/צמר

זוג אינלטים (חורים 62 מ"מ)

כלורינוטר (יש להשתמש לא יותר משעה

ביום, במיכלים בקוטר של פחות מ-2 מ'

יש להניח חצי טבלית כלור)



תוספת צביעה אלקטרוסטטית מחיר כולל מע"מ	מחיר כולל מע"מ ברזל מגולוון	נפח (ליטר)	גובה	קוטר
510 ₪	1,303 ₪	118	60	50
510 ₪	1,529 ₪	170	60	60
590 ₪	1,717 ₪	231	60	70
590 ₪	1,926 ₪	301	60	80
590 ₪	2,131 ₪	382	60	90
470 ₪	1,161 ₪	79	40	50
470 ₪	1,324 ₪	113	40	60
470 ₪	1,512 ₪	154	40	70
470 ₪	1,696 ₪	201	40	80
470 ₪	1,866 ₪	254	40	90
640 ₪	2,404 ₪	385	100	70
640 ₪	2,697 ₪	502	100	80
640 ₪	2,995 ₪	636	100	90
640 ₪	3,296 ₪	785	100	100
640 ₪	3,597 ₪	950	100	110
640 ₪	3,922 ₪	1130	100	120
640 ₪	4,283 ₪	1300-	100	130/127



רטרו אורבן עגול
מיכלי שתילה

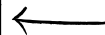



מיכלי רטרו אורבן אובלים

חומר: פח מגולוון 1.0 מ"מ

ברזל חשוף ללא צביעה, עם ריקועים וצינור חיזוק עליון לשמירה על צורת המיכל

כולל פתח ניקוז מובנה 3/4" בהברגה

ללא רגלי הגבהה

תיתכן סטייה של 1-2 ס"מ במידות המיכלים

*ניתן לבצע צביעה אלקטרוסטטית



רטרו אורבן אובלי



תוספת צביעה אלקטרוסטטית מחיר כולל מע"מ	מחיר כולל מע"מ ברזל מגולוון	נפח (ליטר)	משקל (קג)	גובה	רוחב	אורך
590 ₪	1,968 ₪	539		60	66	130
590 ₪	1,883 ₪	471		60	60	125
590 ₪	1,798 ₪	415		60	55	120
590 ₪	1,710 ₪	346		60	50	110
510 ₪	1,614 ₪	286		60	45	100
510 ₪	1,543 ₪	226		60	40	90
510 ₪	1,569 ₪	288	14.5	60	65	94
470 ₪	1,561 ₪	230		40	50	110
470 ₪	1,490 ₪	191		40	45	100/99
470 ₪	1,412 ₪	151		40	40	90

מודגש בכחול - מתאים לשימוש ביתי/ אישי

מודגש בסגול - מתאים לחדרי כושר וקבוצות



מיכלי ארן אובלים

חומר: פח מגולוון 0.5 מ"מ

ברזל חשוף ללא צביעה או גימור

צורה: אובלי ישר

כולל פתח ניקוז מובנה

ללא רגלי הגבהה

ניתן לבקש קושרת לשמירה על צורת המיכל

תיתכן סטייה של 1-2 ס"מ במידות המיכלים

*ניתן לבצע צביעה אלקטרוסטטית

ארן נמור:

מחיר צביעה 390 ש"ח כולל מע"מ

מחיר כולל מע"מ	נפח (ליטר)	גובה	רוחב	אורך
550 ₪	72	30	40	60
500 ₪	61	30	37	55
450 ₪	55	30	35	52
400 ₪	45	30	30	50

ארן גבוה:

מחיר צביעה 470 ש"ח כולל מע"מ

מחיר כולל מע"מ	נפח (ליטר)	גובה	רוחב	אורך
1,250 ₪	180	50	40	90
1,190 ₪	157	50	37	85
1,145 ₪	144	50	35	82
1,080 ₪	120	50	30	80

מוצרי גינון ואביזרים משלימים

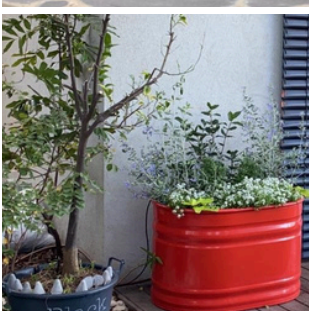
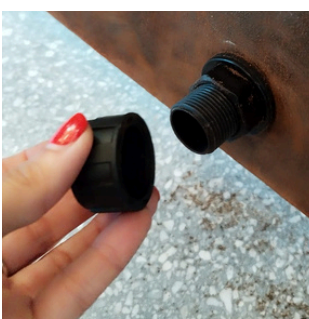

מחיר כולל מע"מ	הערות/ טכני	תיאור השירות
₪ 45	אנחנו מחשבים את הנפח הכולל ומחלקים ב-30 (במקום ב-50 ליטר) בשל דחיסת אדמה.	שק 50 ליטר אדמת תערובת משובחת לשתילה
₪ 55		שק 50 ליטר טופ 4-5 ס"מ למילוי אדנית
₪ 85	עד 60 קוטר/אורך	הכנת מיכלים לשתילה כולל זפת ונקז 3/4"
₪ 130	מ-60 קוטר/אורך	
₪ 340	עד 60 קוטר/אורך	הכנת מיכלים לשתילה כולל משחה ביטומנית ונקז 3/4"
₪ 415	מ-60 קוטר/אורך	
₪ 95		קדיחת חור ניקוז נוסף/ חלופי
₪ 45		ספריי זפת לאיטום מיכל שתילה
₪ 19		נקז 3/4 כולל אטם גומי לניקוז אדנית ופקק
₪ 470	תכנון מקוון* לגינה פרטית, מול תוכניות אדריכליות	תכנון וסידור אדניות*
₪ 720	תכנון והתאמה בבית הלקוח	
₪ 1,200	באזור השרון וגוש דן	תכנון מיכלים וצמחייה*

* התכנון אינו כולל אישור קונסטרוקטור או רשות מפקחת, במידה ותבוצע הזמנה מעל 5,000 ש"ח, עלות התכנון תקוזז מעלות ההזמנה

צביעה אלקטרוסטטית למיכלים

מחיר כולל מע"מ	גודל המיכל
₪ 390	מיכל קטן - נמוך עד 60 ס"מ אורך/קוטר
₪ 470	מיכל נמוך עד 50 ס"מ גובה ומ-60 ס"מ אורך/קוטר
₪ 590	מיכל נמוך מ-100 ס"מ אורך/קוטר או מיכל גבוה עד 100 ס"מ אורך/קוטר
	מיכל גבוה עגול עד קוטר 100 ס"מ
₪ 640	מיכל גבוה מקוטר/אורך 110 ס"מ



צביעה אלקטרוסטטית בתנור, לפי גווני RAL, זמן אספקה: כ-7 ימי עסקים (בכפוף לאישור סופי) גימור מט/ מגורען/ ייחודי בהזמנה ותשלום מראש 10% הנחה על צביעה מעל 4 מיכלים



מחירון משלוחים לפי סוג/ גודל מוצר

איסוף עצמי ממושב נווה ירק (בתיאום מראש) - ללא עלות

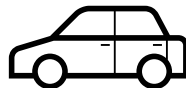

מיכלים קטנים **לכל הארץ** (עד 40 ס"מ): 90 ש"ח
**כל מיכל שנכנס לקופסת קרטון



הובלה למיכל אחד

רגיל: כל הארץ 360 ₪ למעט; אזורים רחוקים** : 420 ₪
גדול: כל הארץ 420 ₪ למעט; אזורים רחוקים** : 540 ₪
המחיר אינו כולל סבלות לקומה/ דרישות מיוחדות
*מיכל רגיל= מקוטר/אורך 40 ס"מ ועד קוטר/אורך 146 ס"מ
*מיכל גדול= אורך 151 ס"מ ועד אורך 186 ס"מ,
לעגול מעל 170 ס"מ יש לחייב לפי המחיר של שכשוכית:

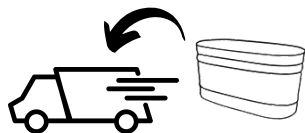

מיכל עגול ענק - שכשוכית

מיכלים 170/175/180
כל הארץ 650 ₪ למעט; אזורים רחוקים** : 1440 ₪
מיכלים 232/237/242
כל הארץ 1020 ₪ למעט; אזורים רחוקים** : 1680 ₪
**אזורים רחוקים - מומלץ לבקש הצעת מחיר מותאמת
המחיר אינו כולל סבלות לקומה/ דרישות מיוחדות

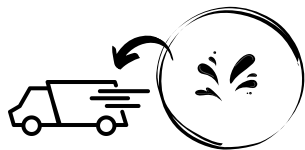

מיכלים על משטחים, בהזמנת כמות מיכלים המתאפשרת לאריזה על משטח סטנדרטי:

כל הארץ 420 ₪ למעט; אזורים רחוקים** : 540 ₪
המחיר אינו כולל סבלות לקומה/ דרישות מיוחדות

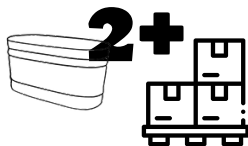

**אזורים רחוקים: אילת/ ערבה/ מצפה רמון/ ים המלח/ בקעת הירדן
*** תוספת סבלות תיקבע לפי דרישה וצורך - יש ליצור עימנו קשר לאחר הרכישה

THE ART PAGE

DESIGN YOUR PLANTER



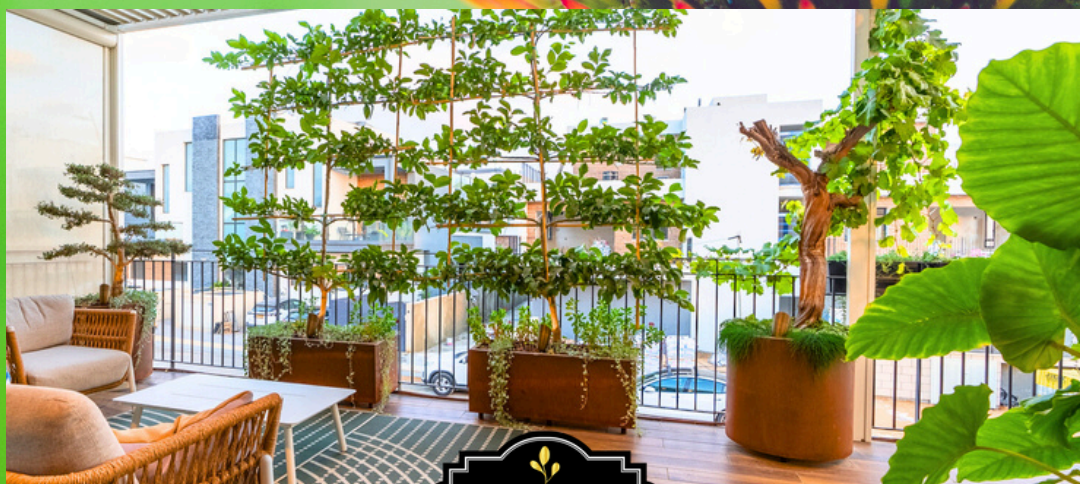

980811



WhatsApp

urbanretrogarden@gmail.com

052-3064912

www.urbanretrogarden.co.il